



安防交换机系列产品

使用说明书

V1.2.0

浙江大华技术股份有限公司

版权声明

© 2017 浙江大华技术股份有限公司。版权所有。

在未经浙江大华技术股份有限公司（下称“大华”）事先书面许可的情况下，任何人不能以任何形式复制、传递、分发或存储本文档中的任何内容。

本文档描述的产品中，可能包含大华及可能存在的第三人享有版权的软件。除非获得相关权利人的许可，否则，任何人不能以任何形式对前述软件进行复制、分发、修改、摘录、反编译、反汇编、解密、反向工程、出租、转让、分许可等侵犯软件版权的行为。

商标声明

-  是浙江大华技术股份有限公司的商标或注册商标。
- HDMI 标识、HDMI 和 High-Definition Multimedia Interface  是 HDMI Licensing LLC 的商标或注册商标。本产品已经获得 HDMI Licensing LLC 授权使用 HDMI 技术 。
- VGA 是 IBM 公司的商标。
- Windows 标识和 Windows 是微软公司的商标或注册商标。
- 在本文档中可能提及的其他商标或公司的名称，由其各自所有者拥有。

更新与修改

为增强本产品的安全性、以及为您提供更好的用户体验，大华可能会通过软件自动更新方式对本产品进行改进，但大华无需提前通知且不承担任何责任。

大华保留随时修改本文档中任何信息的权利，修改的内容将会在本文档的新版本中加入，恕不另行通知。产品部分功能在更新前后可能存在细微差异。

概述





本文档主要描述了安防交换机的产品特性和结构。

本说明书适用于以下产品型号：

产品型号
DH-IS2002
DH-IS1106
DH-IS1110

符号约定

在本文中可能出现下列标志，它们所代表的含义如下：

符号	说明
 危险	表示有高度潜在危险，如果不能避免，会导致人员伤亡或严重伤害。
 警告	表示有中度或低度潜在危险，如果不能避免，可能导致人员轻微或中等伤害。
 注意	表示有潜在风险，如果忽视这些文本，可能导致设备损坏、数据丢失、设备性能降低或不可预知的结果。
 窍门	表示能帮助您解决某个问题或节省您的时间。
 说明	表示是正文的附加信息，是对正文的强调和补充。

重要安全须知

下面是关于产品的正确使用方法、为预防危险、防止财产受到损失等内容，使用设备前请仔细阅读本说明书并在使用时严格遵守，阅读后请妥善保存说明书。



注意

- 请勿将设备放置和安装在阳光直射的地方或发热设备附近。
- 请勿将设备安装在潮湿、有灰尘或煤烟的场所。
- 请保持设备的水平安装，或安装在稳定的场所，注意防止本产品坠落。
- 请勿将液体滴到或溅到设备上，并确保设备上不能放置装满液体的物品，防止液体流入设备。
- 请安装在通风良好的场所，切勿堵塞设备的通风口。
- 仅可在额定输入输出范围内使用设备。
- 请勿随意拆卸设备。
- 请在允许的湿度和温度范围内运输、使用和存储设备。



警告

- 产品必须使用本地区推荐使用的电线组件（电源线），并在其额定规格内使用。
- 请使用满足 SELV(安全超低电压)要求的电源, 并按照 IEC60950-1 符合 Limited Power Source（受限制电源）的额定电压供电，具体供电要求以设备标签为准。
- 请将 I 类结构的产品连接到带保护接地连接的电网电源输出插座上。
- 如果使用电源插头或器具耦合器等作为断开装置，请保持断开装置可以方便的操作。

特别声明

- 产品请以实物为准，说明书仅供参考。
- 说明书和程序将根据产品实时更新，如有升级不再另行通知。
- 如果不按照说明中的指导操作，因此造成的损失由使用方承担。
- 说明书可能包含技术上不准确的地方、或与产品功能及操作不相符的地方、或印刷错误，以公司最终解释为准。

法律声明	I
前言	II
重要安全须知	III
1 产品概述	1
1.1 产品特性	1
1.2 典型应用	1
2 设备结构	2
2.1 安防交换机 DH-IS2002	2
2.1.1 前面板	2
2.1.2 上盖	2
2.2 安防交换机 DH-IS1106	3
2.2.1 前面板	3
2.2.2 上盖	3
2.3 安防交换机 DH-IS1110	4
2.3.1 前面板	4
2.3.2 上盖	5
3 安装指南	6
附录1 技术规格	7
产品保修卡	8

1.1 产品特性

共性：

- 二层准工业级交换机。
- 符合 IEEE802.3、IEEE802.3u、IEEE802.3ab/z 和 IEEE802.3X 标准。
- MAC 自动学习与老化，MAC 地址列表容量为 8K。
- 所有端口自动适应 MDI/MDIX 模式。
- 工业级宽温设计。
- 采用金属结构。
- 支持 DC 12V 供电。

个性：

- DH-IS2002 支持 1 个 10/100/1000Base-T 以太网端口和 1 个 100/1000Base-X SFP 端口。
- DH-IS1106 支持 4 个 10/100Base-T 以太网端口、1 个 10/100/1000Base-T 以太网端口和 1 个 100/1000Base-X SFP 端口。
- DH-IS1110 支持 8 个 10/100Base-T 以太网端口、1 个 10/100/1000Base-T 以太网端口和 1 个 100/1000Base-X SFP 端口。

1.2 典型应用

设备典型的组网场景如下图所示。

图1-1 典型场景

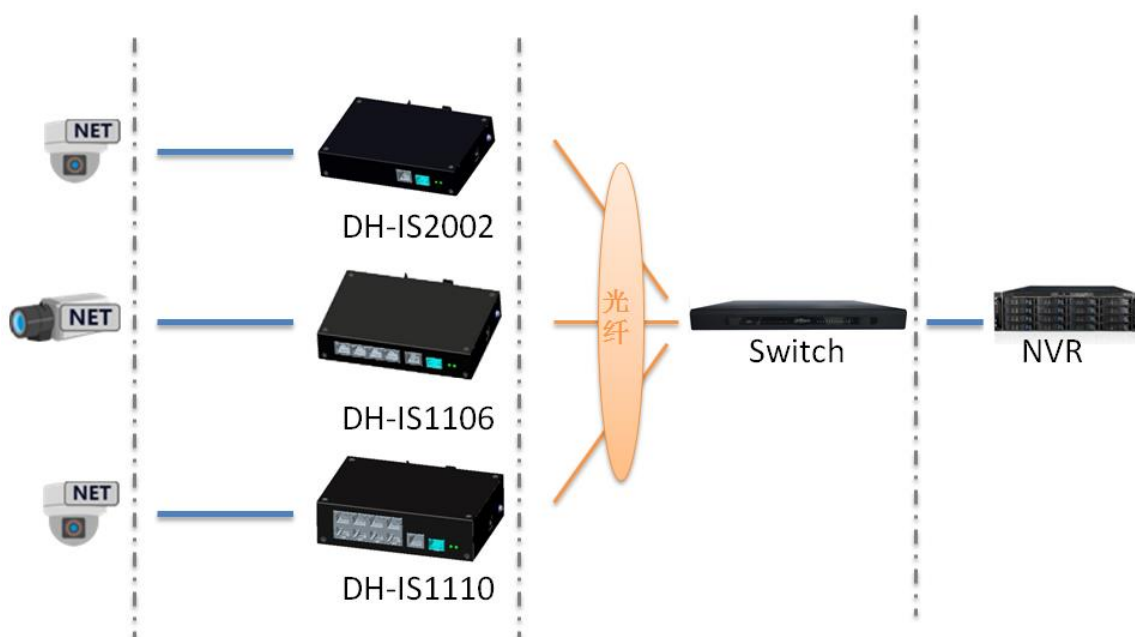

2.1 安防交换机 DH-IS2002

2.1.1 前面板

图2-1 前面板示意图



表2-1 前面板说明

序号	名称	说明
1	10/100/1000 Base-T	10/100/1000Base-T 以太网端口。
2	100/1000 Base-X	100/1000Base-X SFP 端口。
3	Link/Act	光口状态指示灯。
4	PWR	电源指示灯。

2.1.2 上盖

设备电源接口如图 2-2 所示，支持 DC 12V 供电。

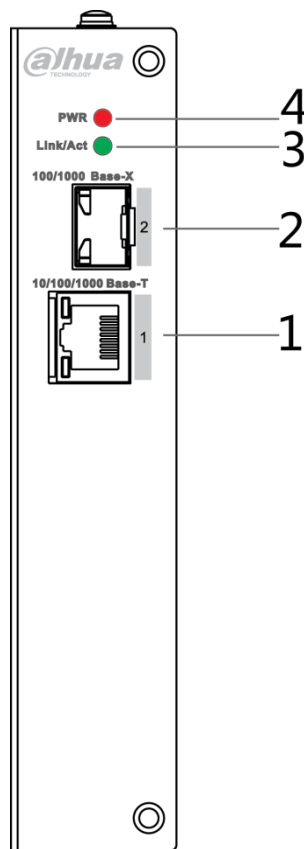
图2-2 上盖示意图

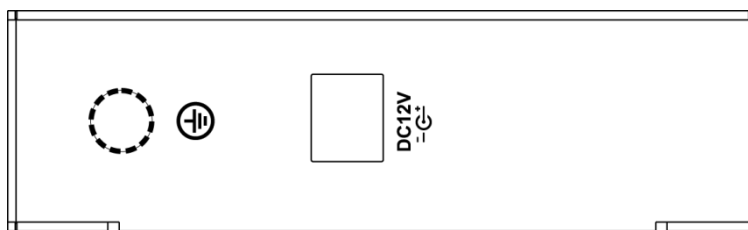

2.2 安防交换机 DH-IS1106

2.2.1 前面板

图2-3 前面板示意图



表2-2 前面板说明

序号	名称	说明
1	10/100 Base-T	4 个 10/100Base-T 以太网端口。
2	10/100/1000 Base-T	10/100/1000Base-T 以太网端口。
3	100/1000 Base-X	100/1000Base-X SFP 端口。
4	Link/Act	光口状态指示灯。
5	PWR	电源指示灯。

2.2.2 上盖

设备电源接口如图 2-4 所示，支持 DC 12V 供电。

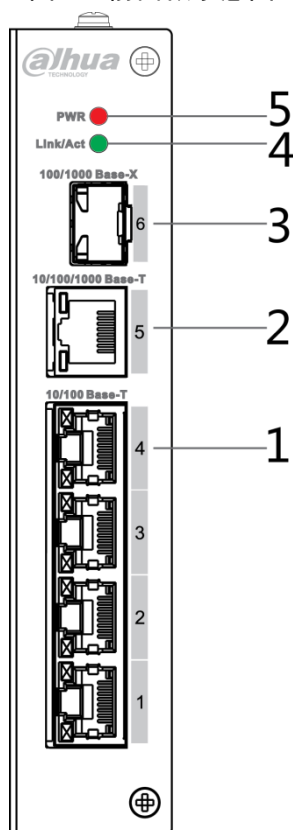
图2-4 上盖示意图

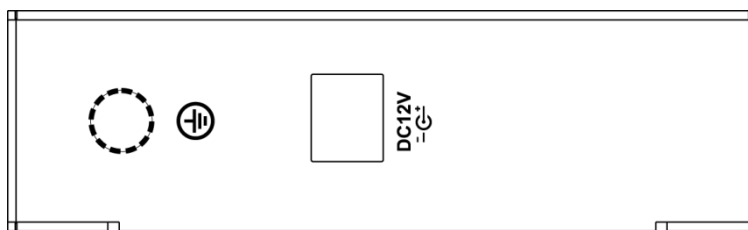

2.3 安防交换机 DH-IS1110

2.3.1 前面板

图2-5 前面板意图



表2-3 前面板说明

序号	名称	说明
1	10/100 Base-T	8 个 10/100Base-T 以太网端口。
2	10/100/1000 Base-T	10/100/1000Base-T 以太网端口。
3	100/1000 Base-X	100/1000Base-X SFP 端口。
4	Link/Act	光口状态指示灯。
5	PWR	电源指示灯。

2.3.2 上盖

设备电源接口如图 2-6 所示，支持 DC 12V 供电。

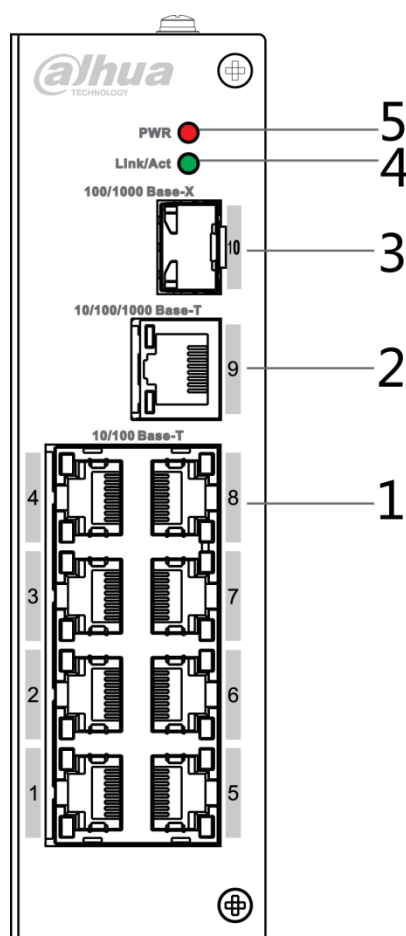
图2-6 上盖意图

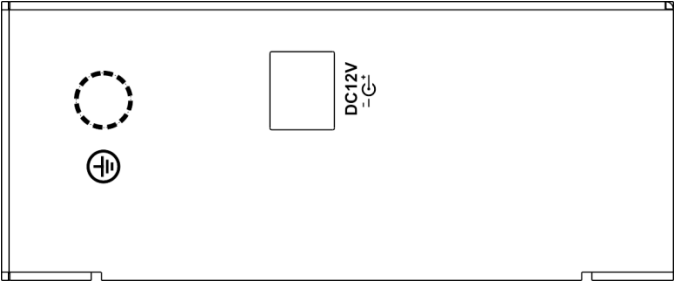

3 安装指南

安防交换机支持导轨安装。

将安防交换机卡勾挂在导轨上，按压安防交换机，使卡扣卡入导轨，如图 3-1 所示。

 说明

- DH-IS2002 和 DH-IS1106 支持的导轨宽度为 28mm。
- DH-IS1110 支持导轨宽度为 38mm。

图3-1 导轨装示意图

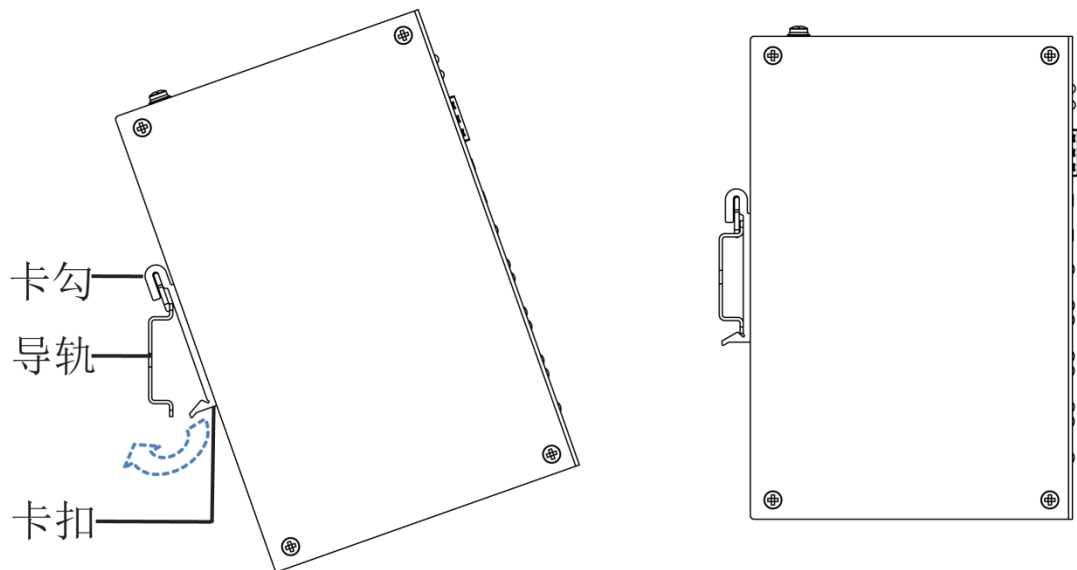

技术规格

技术参数	DH-IS2002	DH-IS1106	DH-IS1110
物理接口			
业务接口	1*100/1000 Base-X、 1*10/100/1000 Base-T	1*100/1000 Base-X、 1*10/100/1000 Base-T、 4*10/100 Base-T	1*100/1000 Base-X、 1*10/100/1000 Base-T、 8*10/100 Base-T
技术指标			
交换容量	2.20Gbps	4.80Gbps	5.60Gbps
包转发率	1.64Mpps	3.57Mpps	4.17Mpps
交换模式	存储转发	存储转发	存储转发
MAC 学习	MAC 自动学习，地址列表容量 8K	MAC 自动学习，地址列表容量 8K	MAC 自动学习，地址列表容量 8K
常规参数			
防雷等级	三级防雷	三级防雷	三级防雷
指示灯	电源指示灯、光口状态指示灯	电源指示灯、光口状态指示灯	电源指示灯、光口状态指示灯
电源	DC 12V	DC 12V	DC 12V
功耗	≤3W	≤3W	≤3W
使用湿度	10%~90%	10%~90%	10%~90%
高低温	-40℃~70℃	-40℃~70℃	-40℃~70℃
整机重量	420g	480g	540g
尺寸	150mm×100mm×30mm	150mm×100mm×30mm	150mm×100mm×42mm

产品保修卡

感谢您购买本产品，此卡为您的免费保修凭证

终身质保
免费保修期：贰年

保修说明：

保修卡适用您购买的本公司序列产品。

- 1、 凡保修期内，于本产品自身引起的故障，请与本公司售后服务联系。
- 2、 购机后请及时邮寄，传真已填好的保修卡，您可享受免费的维修和更换，否则恕不办理。
- 3、 保修时我们将使用您的保修卡信息，请认真填写。
- 4、 以下情况，属于有偿保修范围。
 - 人为原因造成的设备故障
 - 因使用环境不符合本产品要求造成的故障
 - 因不可抗力造成的产品损坏
 - 无产品序号、保修卡，或产品序号及标贴模糊不清、破损、无法辨识
 - 已过保修期

产品名称：_____ 购买日期：_____

产品序号：_____ 用户名称：_____

通讯地址：_____ 联系人：_____

电 话：_____ 邮 编：_____

经 销 商：_____ 传 真：_____

电 话：_____ 联 系 人：_____

【社会的安全 我们的责任】

SOCIAL SECURITY IS OUR RESPONSIBILITY

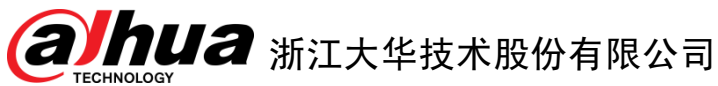

地址：杭州市滨江区滨安路1187号

邮政编码：310053

客服热线：400-672-8166

公司网址：www.dahuatech.com